

# MEGA DRIVE

## MANUAL DE INSTRUÇÕES

## ÍNDICE

Identificando as peças.....	2
Precauções.....	3
Conexões para TV e antena.....	4
Ligando o MEGA DRIVE.....	7
Selecionando o canal da TV.....	7
Operando o MEGA DRIVE .....	8
Começar, pausa e reset .....	9
Som estéreo.....	9
Possíveis problemas.....	10

### Acompanham a embalagem:

- um console
- dois joysticks
- um acoplador de vídeo
- um adaptador AC
- um cabo RF
- um manual de instruções
- um cabo áudio / vídeo
- um cartucho do jogo Altered Beast
- um manual de instruções do jogo

## IDENTIFICANDO AS PEÇAS

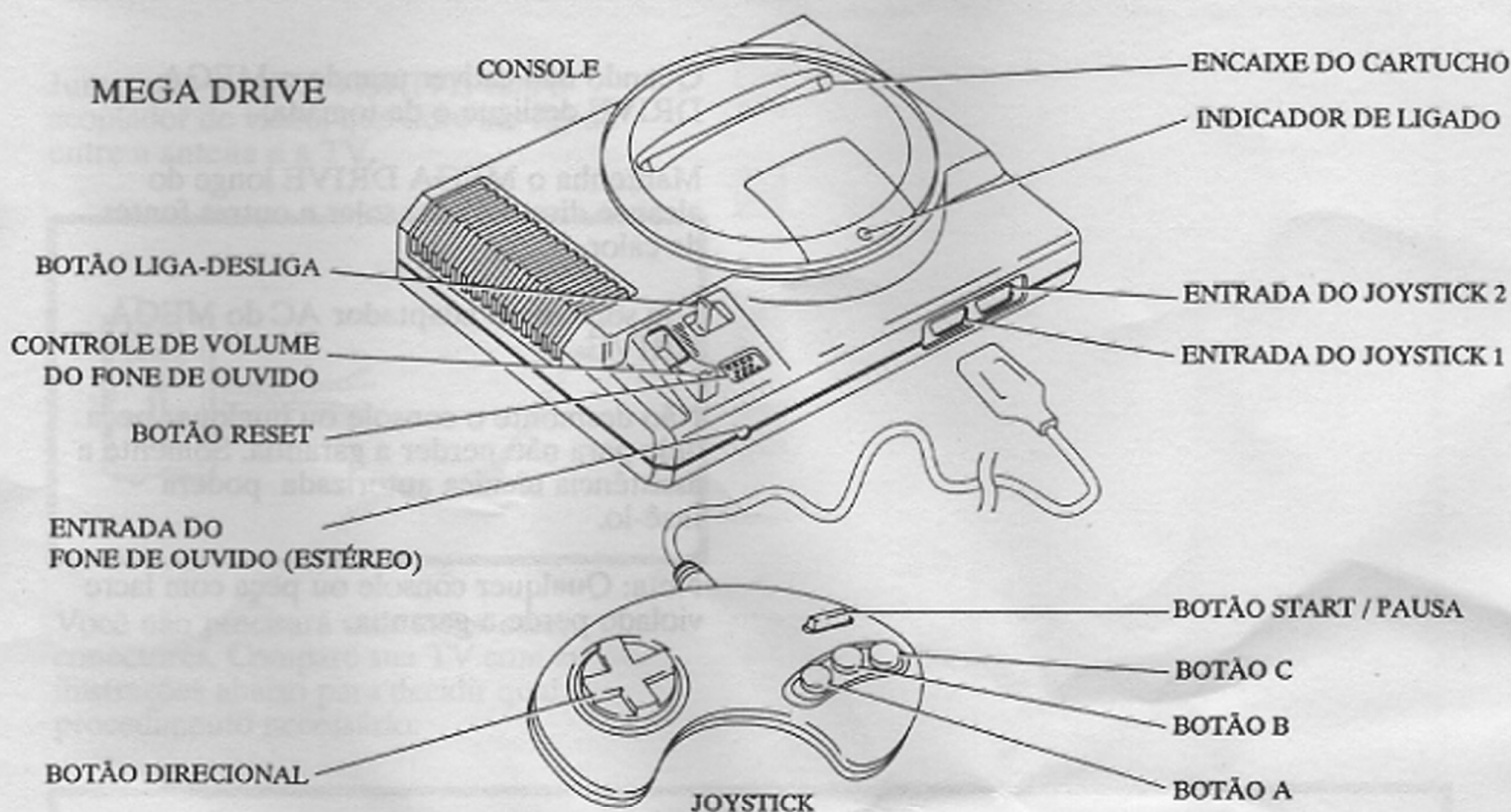

### ACOPLADOR DE VÍDEO

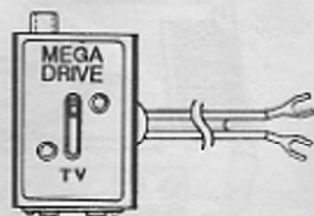

### CARTUCHO DO JOGO

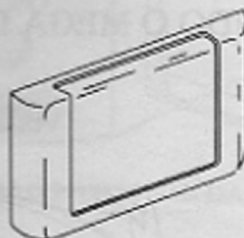

### ADAPTADOR AC

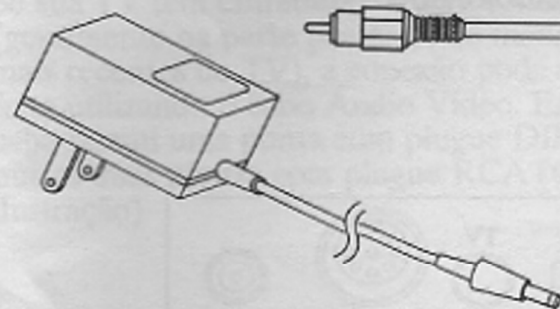

### CABO RF



### CABO DE ÁUDIO E VÍDEO

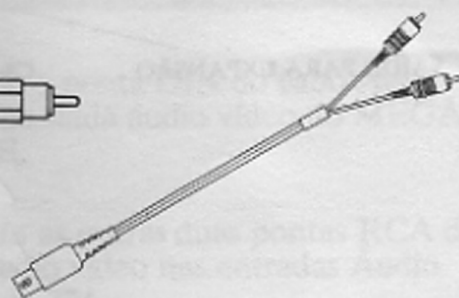

\* ATENÇÃO: O adaptador AC possui uma chave para selecionar a voltagem, 110V ou 220V. Sai de fábrica regulado em 220V. Certifique-se da voltagem de sua residência antes de ligar.

## PRECAUÇÕES

- Quando não estiver usando o MEGA DRIVE desligue-o da tomada.
- Mantenha o MEGA DRIVE longe do alcance direto da luz solar e outras fontes de calor.
- Use somente o adaptador AC do MEGA DRIVE.
- Não desmonte o console ou qualquer peça dele para não perder a garantia. Somente a assistência técnica autorizada poderá fazê-lo.

Nota: Qualquer console ou peça com lacre violado perde a garantia.

### MOSTRANDO O MEGA DRIVE

VISÃO POSTERIOR DO CONSOLE

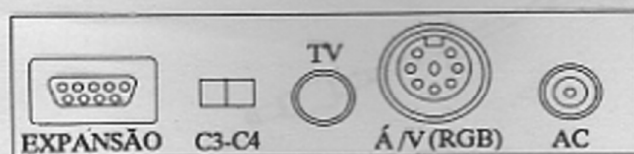
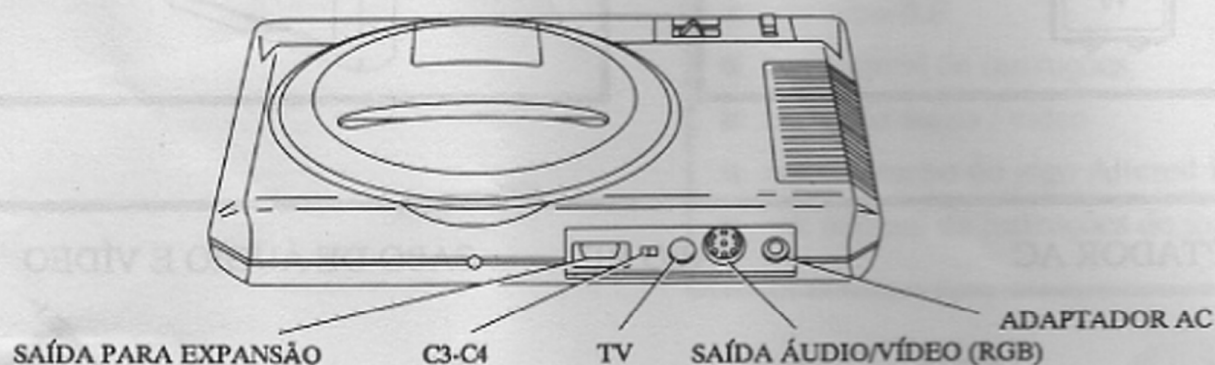

## CONEXÕES PARA TV E ANTENA

Junto com o MEGA DRIVE vem o acoplador de vídeo, que deve ser ligado entre a antena e a TV.

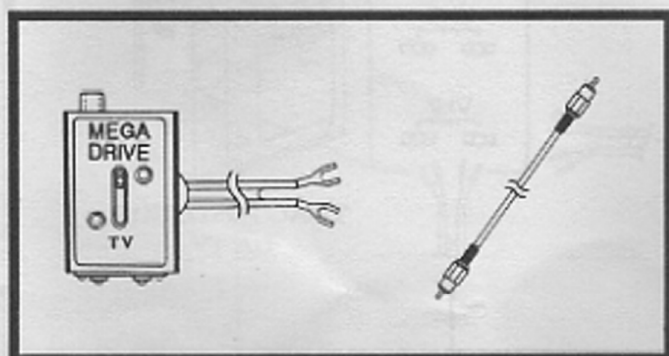

Você não precisará usar todos esses conectores. Compare sua TV com as ilustrações abaixo para decidir qual o procedimento necessário.

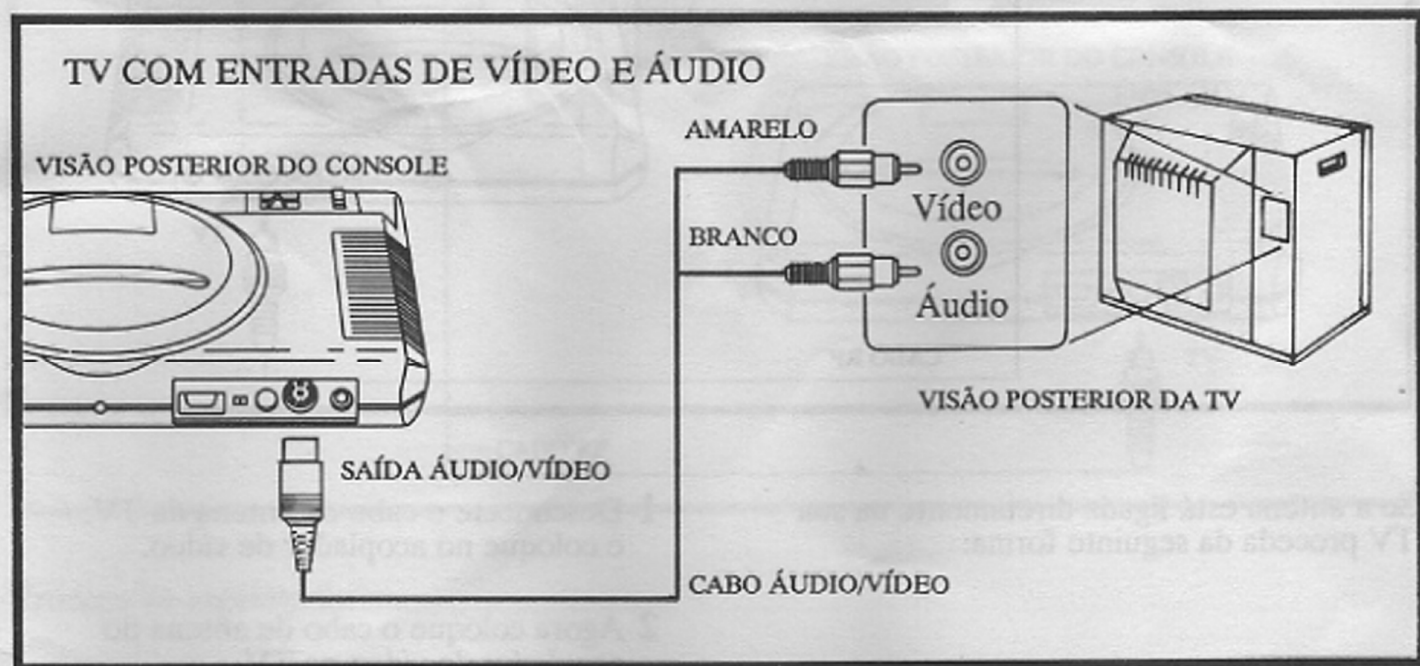

Se sua TV tem entradas de áudio e vídeo (geralmente na parte posterior de modelos mais recentes de TV), a conexão pode ser feita utilizando o cabo Áudio Vídeo. Este cabo possui uma ponta com plugue DIN e outras duas pontas com plugue RCA (ver ilustração).

1. Coloque a ponta DIN do cabo Áudio Vídeo na saída áudio vídeo do MEGA DRIVE.
2. Coloque as outras duas pontas RCA do cabo áudio vídeo nas entradas Áudio Vídeo da TV.

Se sua TV não tem entradas de vídeo e áudio, use um dos seguintes procedimentos:

### TV Com Entradas Simples de Antena

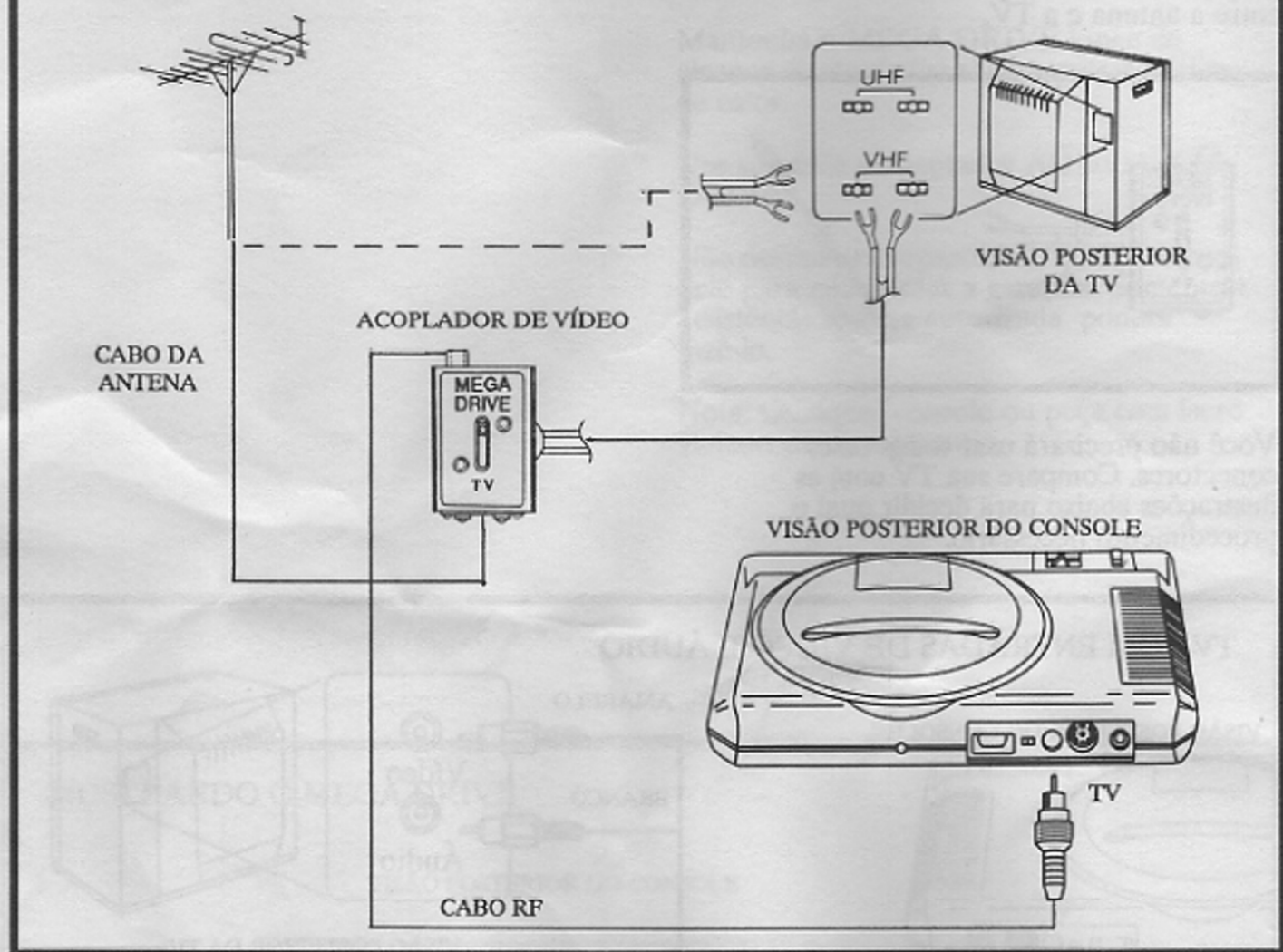

Se a antena está ligada diretamente na sua TV proceda da seguinte forma:

- 1 Desconecte o cabo da antena da TV, e coloque no acoplador de vídeo.
- 2 Agora coloque o cabo de antena do acoplador de vídeo na TV.
- 3 Finalmente conecte o cabo RF na saída TV do MEGA DRIVE na entrada do acoplador de vídeo. Selecione o modo de operação para MEGA DRIVE.

## TV com Vídeo-Cassete conectado

Se um vídeo-cassete já está conectado entre a antena e o terminal VHF da televisão, a conexão do MEGA DRIVE pode ser feita utilizando-se o acoplador de vídeo que acompanha o produto.

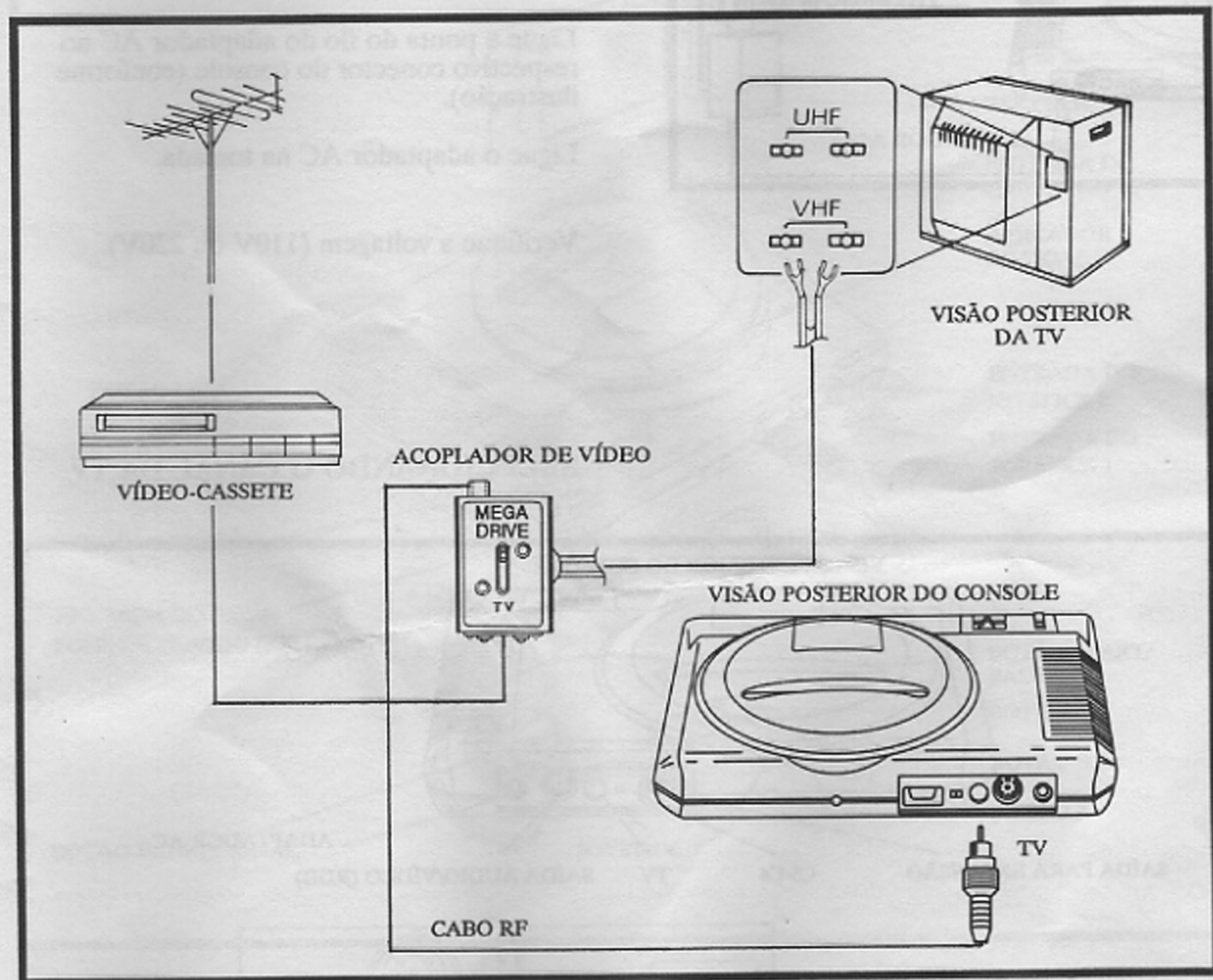

Proceda da seguinte forma:

- 1** Desconecte o cabo do vídeo-cassete do terminal VHF da TV. Em seguida conecte o mesmo cabo no acoplador de vídeo (conforme ilustração).
- 2** Conecte o cabo da antena do acoplador de vídeo no terminal VHF da TV.
- 3** Finalmente, conecte o cabo RF na entrada do acoplador de vídeo e no MEGA DRIVE. Selecione o modo de operação para MEGA DRIVE.

## LIGANDO O MEGA DRIVE

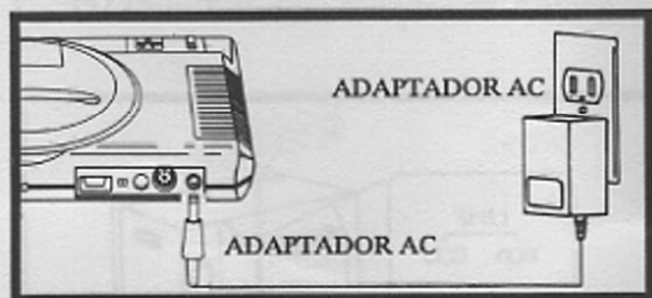

Certifique-se que o botão liga/desliga está na posição desligado.

Ligue a ponta do fio do adaptador AC no respectivo conector do console (conforme ilustração).

Ligue o adaptador AC na tomada.

Verifique a voltagem (110V ou 220V).

## SELECIONANDO O CANAL DA TV

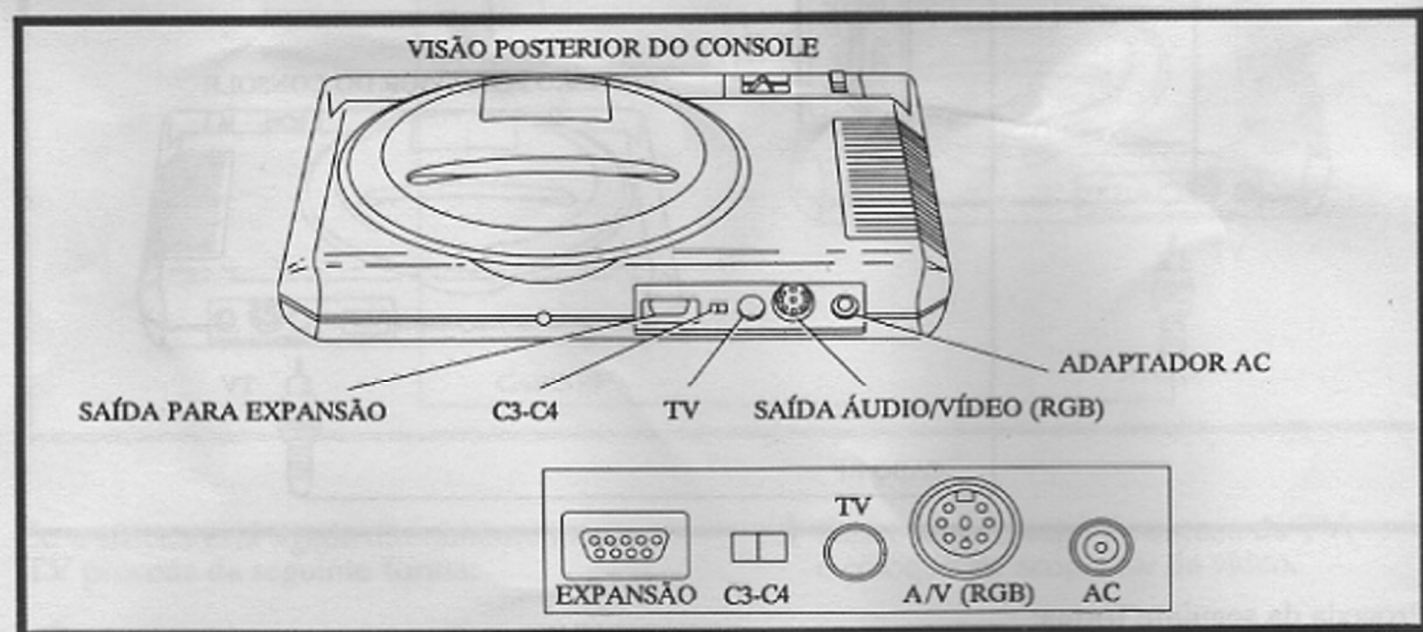

**1** Ajuste o seletor de canal na parte posterior do console para o canal 3.

**2** Ajuste sua TV para o canal 3.

**3** Se o canal 3 for utilizado para transmissões de TV selecione sua TV e o MEGA DRIVE para o canal 4.

## OPERANDO O MEGA DRIVE

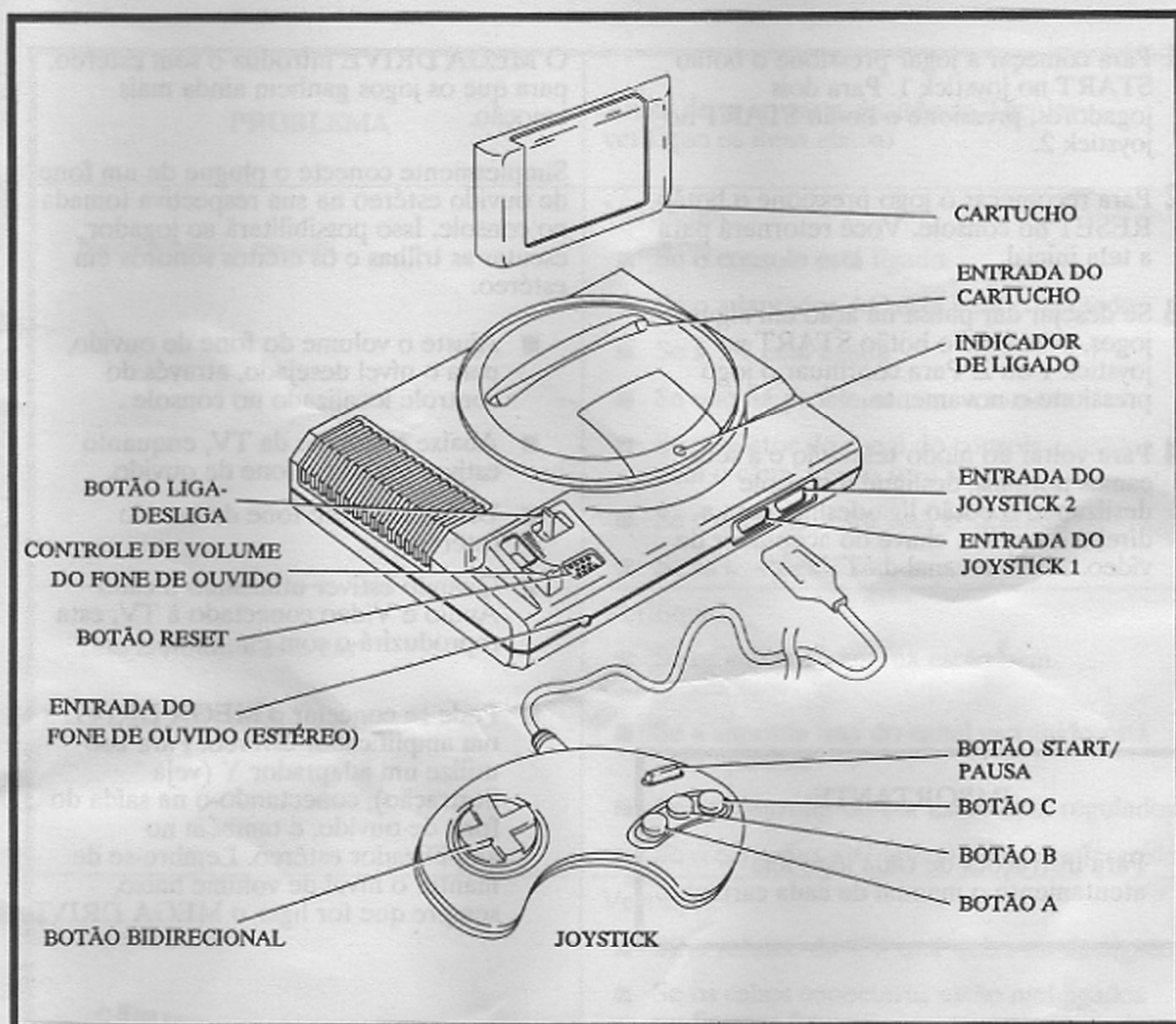

- 1 Conecte o joystick 1 no console. Para dois jogadores conecte o joystick 2 no outro conector.
- 2 Certifique-se que o MEGA DRIVE está desligado pela luz indicativa (apagado).
- 3 Coloque o cartucho no local específico com o lado da etiqueta voltado para frente. Pressione-o totalmente. Vide ilustração.
- 4 Ligue o MEGA DRIVE deslizando o botão liga-desliga para a esquerda. A luz do indicador deverá acender.

Nota: ligue sua TV.

### IMPORTANTE

Nunca coloque ou retire o cartucho enquanto o sistema estiver ligado.

## COMEÇAR, PAUSA E RESET

- 1 Para começar a jogar pressione o botão START no joystick 1. Para dois jogadores, pressione o botão START no joystick 2.
- 2 Para recomençar o jogo pressione o botão RESET no console. Você retornará para a tela inicial.
- 3 Se desejar dar pausa na ação em alguns jogos, pressione o botão START no joystick 1 ou 2. Para continuar o jogo pressione-o novamente.
- 4 Para voltar ao modo televisão e a seus canais normais, desligue o console deslizando o botão liga-desliga para a direita e mude a chave do acoplador de vídeo. Mude o canal da TV.

### IMPORTANTE

Para instruções de cada jogo leia atentamente o manual de cada cartucho.

## SOM ESTÉREO

O MEGA DRIVE introduz o som estéreo, para que os jogos ganhem ainda mais emoção.

Simplemente conecte o plugue de um fone de ouvido estéreo na sua respectiva tomada no console. Isso possibilitará ao jogador escutar as trilhas e os efeitos sonoros em estéreo.

- Ajuste o volume do fone de ouvido, para o nível desejado, através do controle localizado no console .
- Abaixar o volume da TV, enquanto estiver usando o fone de ouvido.
- Utilize somente fone de ouvido estéreo.
- Quando estiver utilizando o cabo Audio e Vídeo conectado à TV, esta reproduzirá o som em mono.
- Pode-se conectar o MEGA DRIVE a um amplificador estéreo. Para isso utilize um adaptador Y (veja ilustração), conectando-o na saída do fone de ouvido, e também no amplificador estéreo. Lembre-se de manter o nível de volume baixo, sempre que for ligar o MEGA DRIVE.

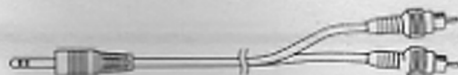

## POSSÍVEIS PROBLEMAS

<b>PROBLEMA</b>	Antes de procurar a Assistência Técnica verifique os itens abaixo
<b>Nada aparece na tela</b>	Verifique: <ul style="list-style-type: none"><li>■ Se o console está ligado</li><li>■ Se o adaptador AC está bem conectado</li><li>■ Se a TV está ligada</li><li>■ Se não há problema com a tomada</li><li>■ Se o seletor de canal do console combina com o canal ligado na TV</li><li>■ Se o cartucho está bem conectado</li><li>■ Se as ligações estão corretas</li></ul>
<b>Tela trêmula e sem cor</b>	Verifique: <ul style="list-style-type: none"><li>■ Se os cabos da antena estão bem conectados</li><li>■ Se a sintonia fina do canal escolhido está bem ajustada</li><li>■ Se os controles de cor estão bem regulados</li><li>■ Se o cartucho está adequadamente inserido</li></ul>
<b>Jogo sem som</b>	Verifique: <ul style="list-style-type: none"><li>■ Se o volume da TV está baixo ou desligado</li><li>■ Se os cabos conectores estão mal ligados ou ficaram frouxos</li></ul>
<b>A imagem não permanece estável</b>	Verifique: <ul style="list-style-type: none"><li>■ Se o sincronismo da TV (vertical e horizontal) está correto</li></ul>
<b>Aparecem sombras na TV vendo outros canais</b>	Verifique: <ul style="list-style-type: none"><li>■ Se o cabo da antena está bem conectado</li><li>■ Se o botão liga-desliga está desligado e com a respectiva luz apagada</li></ul>
<b>Aparecem sombras durante o jogo</b>	■ Ajuste o controle de regulagem fina da TV

Se o problema continuar, leia este manual cuidadosamente reconectando o sistema passo a passo. Se mesmo assim, o seu MEGA DRIVE não funciona corretamente, ligue para a Assistência Técnica Autorizada.

# TEC TOY

Tec Toy Indústria de Brinquedos Ltda.

Estrada Torquato Tapajós, 5408

B. Flores - Manaus AM. - Cep. 69090

Produzido na Zona Franca de Manaus

Indústria Brasileira

C.A.C. Centro de Atendimento ao Consumidor

Av. Ermano Marchetti, 576 - CEP 05038 - São Paulo - SP

Tel: (011) 261-5797